



# 1. Field of application (text part) Champ d'application (partie texte)

## RING2RING



EN 362: 2004 / M  
EN 12275: 2013 / Q



Semi-permanent attachment ring with non-gated attachment ring  
Anneau de connexion quasi permanente avec anneau de connexion non ouvrable



## 2. Nomenclature

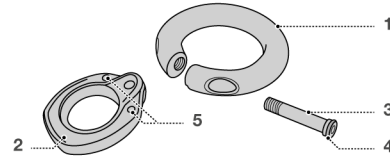

## 3. Inspection, points to verify Contrôle, points à vérifier



## 4. Compatibility Compatibilité

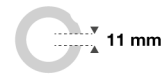

### WARNING / ATTENTION

Activities involving the use of this equipment are inherently dangerous. You are responsible for your own actions and decisions.

Before using this equipment, you must:  
- Read and understand all Instructions for Use.  
- Get specific training in its proper use.  
- Become acquainted with its capabilities and limitations.  
- Understand and accept the risks involved.

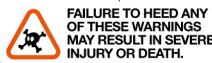

Les activités impliquant l'utilisation de cet équipement sont par nature dangereuses. Vous êtes responsable de vos actes, de vos décisions et de votre sécurité.

Avant d'utiliser cet équipement, vous devez :  
- Lire et comprendre toutes les instructions d'utilisation.  
- Vous former spécifiquement à l'utilisation de cet équipement.  
- Vous familiariser avec votre équipement, apprendre à connaître ses performances et ses limites.  
- Comprendre et accepter les risques induits.

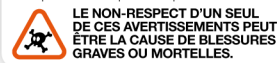

PRICE / PRIX

## Traceability and markings Traçabilité et marquage

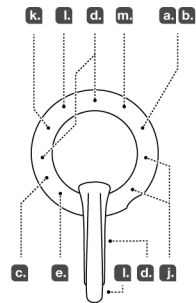
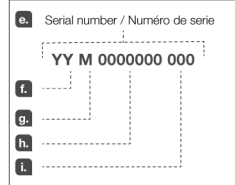

PETZL.COM



Latest version  
Dernière version



Other languages  
Autres langues



Technical tips  
Conseils techniques



PPE checking  
Fiche de contrôle EPI

Warning symbols  
Panneaux d'alertes



PETZL  
FR-38920 Crolles  
Cidex 105A  
PETZL.COM  
ISO 9001  
© Petzl



Fondation

Sustaining our Community  
Au service de la Communauté  
FONDATION-PETZL.ORG



M0038300B (100622)

5. Loading axes  
Axes de travail

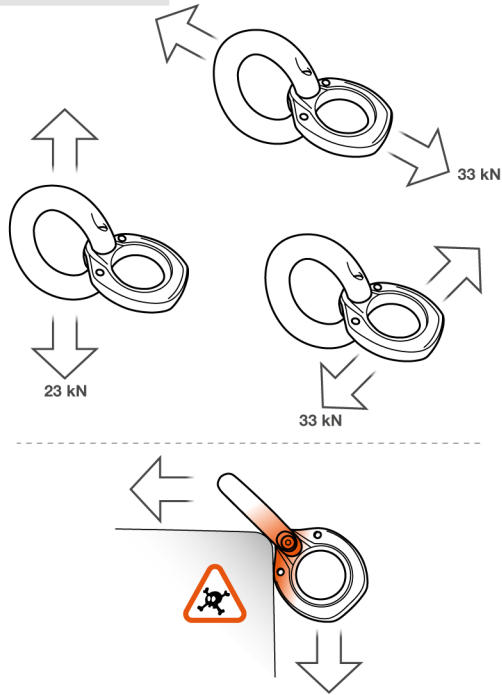

7. Locking  
Verrouillage

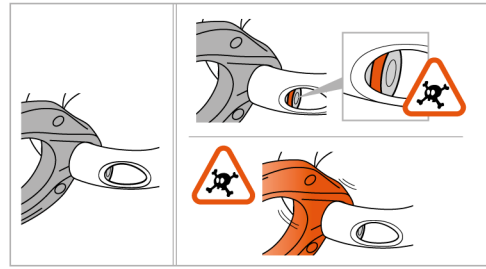

6. Mounting  
Montage

Loosening  
Dévissage

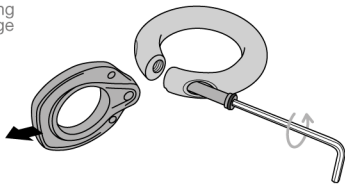

Tightening  
Vissage

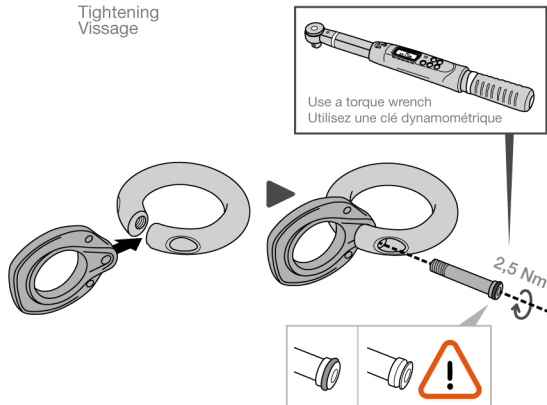

8. Example of installation  
Exemple d'installation

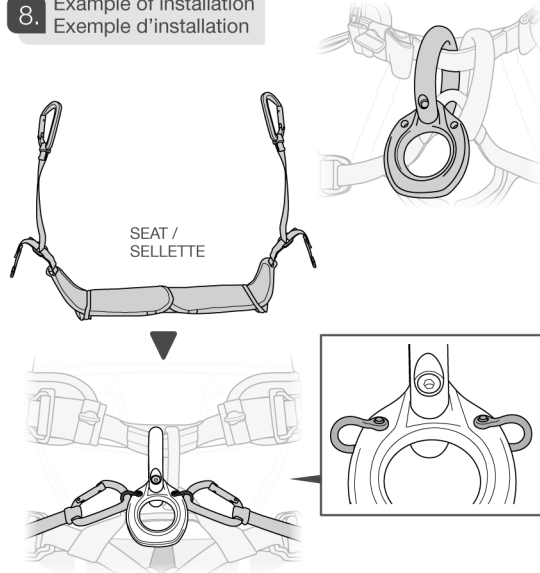

9. Additional information  
Informations complémentaires

A. Lifetime / Durée de vie



unlimited  
illimitée

B. Acceptable T°  
T° tolérées



+ 80°C / + 176°F  
- 40°C / - 40°F

C. Precautions for use / Précautions d'usage



D. Cleaning / Nettoyage



+ 30°C maxi.  
+ 86°F maxi.

E. Drying / Séchage

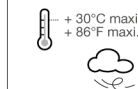

+ 30°C maxi.  
+ 86°F maxi.

F. Storage - Transport  
Stockage - transport



+ 30°C / + 86°F  
+ 10°C / + 60°F

G. Maintenance  
Entretien



H. Modifications - Repairs  
Modifications - Réparations



I. FAQ - Contact  
Questions - Contact



EAC SPECIFICATIONS / Стандарты EAC  
ГОСТ Р EH 362-2008

UK  
CA  
0120

This product is compliant with the Regulation 2016/425 on Personal Protective Equipment as brought into UK law and amended. Ce produit est conforme au règlement 2016/425 sur les équipements de protection individuelle tel que transposé en droit britannique et modifié.

Approved body performing the UKCA type examination and the production control of this PPE :  
Organisme approuvé intervenant pour l'examen UKCA de type et le contrôle de production de cet EPI :

SGS United Kingdom Ltd  
Inward Way  
Rossmore Business Park  
Ellesmere Port, Cheshire, CH65 3EN  
United Kingdom  
N° 0120

Authorized Representative in UK : PETZL UK Agency, Unit 3-7, Tebay Business Park, Old Tebay, Penrith, CA10 3SS, United Kingdom























คู่มือการใช้งานนี้ อธิบายให้ทราบถึงวิธีการใช้งานอุปกรณ์ของคุณอย่างถูกต้อง เฉพาะข้อมูลทางเทคนิคและการใช้งานบางอย่างเท่านั้นที่อธิบายไว้ เครื่องหมายคำเตือนใบบอกให้ทราบถึงอันตรายบางส่วนที่อาจเกิดขึ้นจากการใช้งานของอุปกรณ์ แต่ไม่อาจอธิบายได้ทั้งหมด ตรวจสอบที่ Petzl.com เพื่อหาข้อมูลเพิ่มเติมล่าสุด

เป็นความรับผิดชอบของคุณในการระมัดระวังองค์ประกอบและการใช้อุปกรณ์อย่างถูกต้อง ข้อผิดพลาดในการใช้อุปกรณ์จะทำให้เกิดอันตราย คิดชื่อ Petzl หรือตัวแทนจำหน่ายที่มีข้อสงสัย หรือ ไม่เข้าใจขอความช่วยเหลือ

**1. ส่วนที่เกี่ยวข้องกัน**

อุปกรณ์ป้องกันภัยส่วนบุคคล (PPE) ใช้สำหรับป้องกันการตกจากที่สูง ห่วงทรงกลมแบบติดยึดถึงถาวรพร้อมห่วงคล้องทรงกลมแบบไร้ประตู ห่วงวงกลมชนิดติดยึดโดยใช้มือหมุน สำหรับใช้ในระบบขั้นขั้นการตกและในกิจกรรมแนวตั้งบนเส้นเชือก EN 362:2004/M (ใช้งานนอกประเทศ) EN 12275:2013/Q อุปกรณ์นี้จะต้องมีน้ำหนักเกินกว่าที่ระบุไว้หรือไม่นำไปใช้ในวัสดุประสงค์อย่างอื่นนอกเหนือจากที่ได้ถูกออกแบบมา

**ความปลอดภัย**

คำเตือน กิจกรรมที่เกี่ยวข้องกับการใช้อุปกรณ์นี้ เป็นสิ่งที่เป็นอันตราย เป็นความรับผิดชอบของผู้ใช้งานต่อการกระทำ การตัดสินใจและความปลอดภัยของตัวเอง

- ก่อนการใช้อุปกรณ์นี้ จะต้อง:
- อ่านและทำความเข้าใจรายละเอียดในคู่มือการใช้งาน
  - ทำการฝึกฝน โดยเฉพาะเพื่อการใช้งานที่ถูกต้อง
  - ทำความคุ้นเคยกับความสามารถและข้อจำกัดในการใช้งานของมัน
  - เข้าใจและยอมรับความเสี่ยงที่เกี่ยวข้อง

การขาดความระมัดระวังและละเลยต่อข้อมูลนี้ อาจมีผลให้เกิดการบาดเจ็บสาหัสหรืออาจถึงแก่ชีวิต

อุปกรณ์นี้จะคงถูกใช้งานโดยผู้ที่มีความเชี่ยวชาญและมีความรับผิดชอบหรือใช้ในสถานที่ที่อยู่ในความรับผิดชอบโดยคนหรือควบคุมโดยผู้เชี่ยวชาญ เป็นความรับผิดชอบของผู้ใช้งานต่อวิธีการใช้ การตัดสินใจความปลอดภัย และยอมรับในผลที่เกิดขึ้นจาวิธีการนั้น ไม่ควรใช้อุปกรณ์นี้ถ้าคุณไม่สามารถ หรือไม่อยู่ในสภาวะที่จะรับผิดชอบความเสี่ยงที่จะเกิดขึ้นหรือไม่เข้าใจขอความช่วยเหลือในการใช้งาน

**2. ชื่อของส่วนประกอบ**

- (1) โครงร่าง (2) ห่วงคล้องทรงกลม (3) สกรู (4) O-ring (5) จุดยึดยึดที่หนึ่ง วัสดุประกอบหลัก อลูมิเนียม

**3. การตรวจสอบ จุดที่ต้องตรวจสอบ**

ความปลอดภัยของคุณขึ้นอยู่กับความสมบูรณ์ของอุปกรณ์ของคุณ Petzl แนะนำให้ตรวจสอบรายละเอียดของอุปกรณ์โดยผู้เชี่ยวชาญ อย่างน้อยหนึ่งครั้งทุก 12 เดือน (ขึ้นอยู่กับข้อกำหนดกฎหมายของประเทศและสภาพการใช้งาน) คำเตือน: การใช้งานหนักอาจเป็นสาเหตุที่ทำให้ห่วงคล้องที่การตรวจสอบ PPE ด้วยความถี่มากขึ้น ทำตามขั้นตอนที่แสดงไว้ที่ Petzl.com บันทึกผลการตรวจสอบ PPE ลงในแบบฟอร์มการตรวจเช็ค: ชนิด, รุ่น, ข้อมูลของโรงงานผู้ผลิต, หมายเลขลำดับการผลิต, หรือหมายเลขกำกับอุปกรณ์, วันที่ของการผลิต, วันที่สั่งซื้อ, วันที่ใช้งานครั้งแรก, กำหนดการตรวจเช็คครั้งต่อไป, ปัญหาที่พบ, ความคิดเห็น, ชื่อของผู้ตรวจเช็คพร้อมลายเซ็น

**ก่อนการใช้งานแต่ละครั้ง**

ตรวจสอบว่าไม่มีร่องรอยสึกกร่อน, แคร็ก, วัสดุปร่าง หรือมีสนิมกัดกร่อน บนโครงร่างของห่วงทรงกลมที่เป็ดโลหะและบนห่วงคล้องทรงกลมแบบไร้ประตู ตรวจสอบให้แน่ใจว่าสกรูได้ถูกขันอย่างแน่นหนา (ติดตั้งอย่างถูกต้อง, ปราศจากการคลายเกลียว...)

**ระหว่างการใช้งาน**

เป็นเรื่องสำคัญอย่างยิ่งที่ต้องตรวจสอบสภาพของอุปกรณ์อยู่เป็นประจำ และการเชื่อมต่ออุปกรณ์เข้ากับอุปกรณ์ตัวอื่นในระบบ แน่ใจว่าทุกชิ้นส่วนของอุปกรณ์อยู่ในตำแหน่งที่ถูกต้องกับชิ้นส่วนอื่น

**4. ความเข้ากันได้**

ตรวจสอบว่าอุปกรณ์นี้ สามารถใช้งานเข้ากันได้กับอุปกรณ์อื่นในระบบที่เกี่ยวข้องกัน (เข้ากันได้คือ – ใช้งานควบคู่กันได้ โดยไม่ขัดแย้ง) อุปกรณ์ที่มีน้ำหนักอุปกรณ์ของคุณนั้นจะต้องสอดคล้องกับข้อกำหนดมาตรฐานที่ใช้บังคับในแต่ละประเทศ (เช่น EN 12277 หรือ EN 813)

**5. แนวรับน้ำหนัก**

หลีกเลี่ยงการกดน้ำหนักที่ใกล้กับขอบมุม หรือ การกดน้ำหนักที่อาจทำให้อุปกรณ์เกี่ยวข้องกับผนังบนหมอนรับสกรู

**6. การติดตั้ง**

ทำการติดตั้งในพื้นที่ที่เหมาะสมเพื่อหลีกเลี่ยงการสูญหายของสกรู แน่ใจว่ามี O-ring ติดอยู่บนสกรู O-ring ช่วยป้องกันการคลายเกลียวของสกรู ในกรณีที่ไม่ได้หมุนเกลียวตามแรงหมุนที่ถูกต้อง ถ้า O-ring สูญหายไป ให้ติดต่อแผนกบริการหลังการขายของ Petzl หรือตัวแทนจำหน่าย เพื่อให้มั่นใจในประสิทธิภาพที่เหมาะสมของอุปกรณ์ของคุณ สกรูต้องถูกติดตั้งอย่าง

ถูกต้องและขันอย่างแน่นหนาด้วยประแจที่ระบุไว้ การใส่ประแจจนแน่นเกินไปวิธีเดียวที่สามารถตรวจสอบว่าการขันประแจนั้นถูกต้อง ห่วงทรงกลมแบบติดยึดถึงถาวรจะใช้งานได้อย่างปลอดภัยเฉพาะเมื่อสกรูถูกขันยึดติดแน่นดีแล้ว

**7. การปิดล็อก**

ห่วงทรงกลมแบบติดยึดถึงถาวรจะแข็งแรงที่สุดเมื่อถูกกดน้ำหนักลงบนด้านแกนหลักของประตูอยู่ตรงตามตำแหน่งและถูกหมุนสกรูอย่างแน่นหนาแล้ว การกดน้ำหนักในรูปแบบอื่น (เช่น ขณะที่ยังสกรูขันหมุนไม่แน่นหนาดีพอ) เป็นสิ่งอันตรายและอาจทำให้ความแข็งแรงลดลง ห่วงวงกลมต้องติดยึดครั้งหนึ่งไว้อย่างถาวร (ไม่ควรรีใช้ติดยึด/ถอดออกบ่อยๆ) คำเตือน: สกรูอาจคลายออกหากอุปกรณ์เกิดการสั่นสะเทือน ตรวจสอบดูอยู่เสมอว่าสกรูถูกขันไว้อย่างแน่นหนาดีแล้ว

**8. ตัวอย่างการติดตั้ง**

RING2RING สามารถใช้เพื่อสร้างเป็นจุดผูกยึดโลหะสำหรับสายรัดนิรภัยที่มีจุดผูกยึดแบบสิ่งทอ ทั้งนี้สำหรับทำงานสามารถคล้องเกี่ยวกับจุดผูกยึดเฉพาะในช่องสายรัด

**9. ข้อมูลเพิ่มเติม**

- อุปกรณ์นี้ได้ยึดติดตามข้อกำหนดของข้อบังคับ (EU) 2016/425 ในเรื่อง อุปกรณ์ป้องกันภัยส่วนบุคคล EU รายละเอียดข้อรับรองมาตรฐาน สามารถหาได้ที่ Petzl.com
- คุณจะต้องมีแผนการกู้ภัยและวิธีการทำได้อย่างรวดเร็วในกรณีที่ประสบความยุ่งยากขึ้นในขณะที่ใช้อุปกรณ์นี้
- จุดผูกยึดในระบบ จะต้องอยู่เหนือตำแหน่งของผู้ใช้งาน และเป็นไปตามข้อกำหนดของมาตรฐาน EN 795 (ความแข็งแรงต่องน้ำหนัก 12 kN)
- ในระบบขั้นขั้นการตก ให้คำนวณความยาวของลวดเชื่อมตอใดๆ ที่อาจมีผลกระทบต่อทางของการตกด้วย
- ในระบบขั้นขั้นการตกเป็นสิ่งสำคัญที่จะต้องตรวจสอบพื้นที่ว่างด้านใดของผู้ใช้งานก่อนการใช้งานทุกครั้ง เพื่อหลีกเลี่ยงการหล่นไปกระแทกกับพื้นหรือสิ่งกีดขวางในกรณีที่มีการตกเกิดขึ้น
- ต้องแน่ใจว่า จุดผูกยึดอยู่ในตำแหน่งที่ถูกต้อง เพื่อจำกัดความเสี่ยง และระยะทางของการตก
- สายรัดนิรภัยเป็นเพียงอุปกรณ์ชนิดเดียวที่ช่วยพ่วงร่างกาย ในระบบขั้นขั้นการตกเท่านั้น
- เมื่อใช้อุปกรณ์หลายชนิดร่วมกันอาจเกิดผลร้ายต่อความปลอดภัยในกรณีที่อุปกรณ์ชนิดหนึ่งถูกปลดประสิทธิภาพลงด้วยส่วนประกอบที่ความปลอดภัยของอุปกรณ์ชนิดอื่น
- คำเตือน อันตราย ต้องแน่ใจว่าอุปกรณ์ไม่ถูกสัมผัสกับสารกัดกร่อนหรือพื้นผิวที่แหลมคม
- ผู้ใช้งานต้องมีสภาพร่างกายแข็งแรง เหมาะกับกิจกรรมในที่สูง คำเตือน การห้อยตัวอยู่ในสายรัดสะโพกเป็นเวลานานอาจมีผลทำให้เกิดการบาดเจ็บสาหัส หรืออาจถึงแก่ชีวิต
- คู่มือการใช้งานของอุปกรณ์แต่ละชนิดที่ใช้เชื่อมต่อกับอุปกรณ์นี้ต้องปฏิบัติตามอย่างเคร่งครัด
- คู่มือการใช้งานต้องจัดทำให้กับผู้ใช้งานอุปกรณ์นี้ ในภาษาท้องถิ่นของประเทศที่อุปกรณ์นี้ถูกนำไปใช้งาน
- แน่ใจว่าป้ายเครื่องหมายที่ติดบนอุปกรณ์สามารถอ่านได้ชัดเจน
- ควรหลีกเลี่ยงการใช้อุปกรณ์เมื่อไร
- ขอควรระวัง: ในกิจกรรมที่ใช้งานเฉพาะเจาะจงเป็นพิเศษอาจทำให้อุปกรณ์ต้องถูกเลิกใช้แม้หลังจากการใช้งานเพียงครั้งเดียวทั้งนี้ ขึ้นอยู่กับชนิดของการใช้งานและความรุนแรงของสภาพแวดล้อมของการใช้ (สภาพที่แข็งหยาบ, สถานที่ใกล้ทะเล, ขอบมุมที่แหลมคม, สภาพอากาศที่รุนแรง, สารเคมี...)
- อุปกรณ์จะคงยึดไว้ เมื่อ:
  - ได้เคยมีการกดกระชากอย่างรุนแรง หรือ เกินขีดจำกัด
  - เมื่อไม่ผ่านการตรวจเช็คสภาพ เมื่อมีข้อสงสัยหรือไม่แน่
  - เมื่อไม่ทราบถึงประวัติการใช้งานมาก่อน
  - เมื่อตกครุ่น ล้าสมัยจากการเปลี่ยนกฎเกณฑ์มาตรฐานเทคนิค หรือ ความเข้ากันไม่ได้กับอุปกรณ์อื่น
- ทำลายอุปกรณ์เพื่อป้องกันการนำกลับมาใช้ซ้ำ
- สัญลักษณ์:
  - A. ไม่จำกัดอายุการใช้งาน - B. สภาพภูมิอากาศ ที่สามารถใช้งานได้ - C. ข้อควรระวังการใช้งาน - D. การทำความสะอาด - E. ทำให้ง่าย - F. การเก็บรักษา/การขนส่ง - G. การบำรุงรักษา - H. การดัดแปลงเพิ่มเติม/การซ่อมแซม (ไม่อนุญาตให้ทำภายนอกโรงงานของ Petzl ยกเว้นส่วนที่สามารถจัดหาแทนได้) - I. คำถาม/ติดต่อ

**อุปกรณ์มีการรับประกันเป็นเวลา 3 ปี**

เกี่ยวกับวัสดุเดิมหรือความบกพร่องจากการผลิต ขอดอกนจากการรับประกัน การชำรุดบกพร่องจากการใช้งานตามปกติ ปฏิกริยาทางสารเคมี การแก้ไขดัดแปลง การเก็บรักษาไม่ถูกวิธี ขาดการดูแล การนำไปใช้งานที่นอกเหนือจากที่อุปกรณ์ได้ถูกออกแบบไว้

**เครื่องหมายการค้า**

1. สถานการณ์เสี่ยงที่จะเกิดอันตรายบาดเจ็บสาหัส หรือ เสียชีวิต 2. แสดงให้เห็นถึงความเสี่ยงต่อการเกิดอุบัติเหตุ หรือ การบาดเจ็บ 3. ข้อมูลสำคัญเกี่ยวกับประสิทธิภาพในการใช้งาน หรือคุณสมบัติของอุปกรณ์ 4. ความเข้ากันไม่ได้ของอุปกรณ์

**เครื่องหมายและข้อมูล**

1. มีคุณสมบัติตามข้อกำหนดของอุปกรณ์ PPE ชื่อเฉพาะที่บอกถึงการตกลงผ่านมาตรฐาน EU - b. หมายเลขรับรองที่ผ่านการทดสอบที่ใช้ในการควบคุมการผลิตของ

1. c. การสืบมาตรฐาน: ข้อมูลแหล่งกำเนิด - d. ความแข็งแรง - e. หมายเลขลำดับ - f. ปีที่ผลิต - g. เดือนที่ผลิต - h. หมายเลขลำดับการผลิต - i. หมายเลขกำกับตัวอุปกรณ์ - j. มาตรฐาน - k. อนุคู่มือการใส่รายละเอียด - l. ชื่อโรงงานผู้ผลิต - m. ข้อมูลระบุรุ่น